

Motorschutzschalter TFE 2 / TFA 2

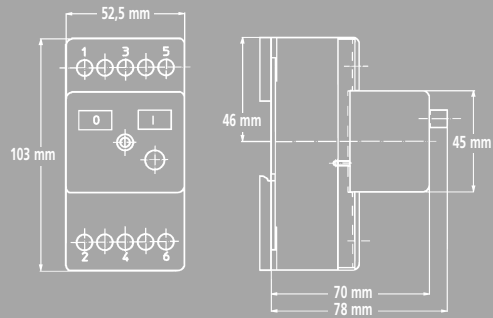

Schaltgerät für Motore mit eingebautem Thermokontakt



TYPEN

TFE 2

Wechselstrom-Ausführung 230 V (1~)
Einstellbereich 0,40 - 10,0 A

Bezeichnung	Beschreibung Bemessungsstrombereich	Verpackungs- einheit	Gewicht in g	Artikel- Nummer
TFE 2 230 AA XXX XX	Grundgeräte 0,40 - 10,0 A	1	280	210078
Hi 10	Hilfsschalter 1S	1	7,5	202288
Hi 01	Hilfsschalter 1Ö	1	7,5	202301
Hi 11	Hilfsschalter 1S/1Ö	1	7,5	202325
A IP 55	Gehäuse, Schutzart IP 55	1	125	202554

TFA 2

Drehstrom-Ausführung 400 V (3~)
Einstellbereich 0,10 - 25,0 A

Bezeichnung	Beschreibung Bemessungsstrombereich	Verpackungs- einheit	Gewicht in g	Artikel- Nummer
TFA 2 400 AA XXX XX	Grundgeräte 0,10 - 25,0 A	1	340	210061
Hi 10	Hilfsschalter 1S	1	7,5	202288
Hi 01	Hilfsschalter 1Ö	1	7,5	202301
A IP 55	Gehäuse, Schutzart IP 55	1	125	202554



TFA 2



A IP 55

Motorschutzschalter TFE 2 / TFA 2



MASSZEICHNUNGEN

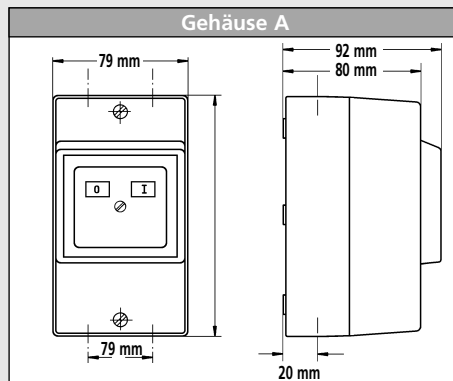

SCHALTBILDER

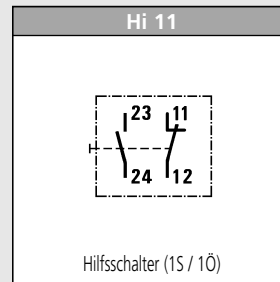
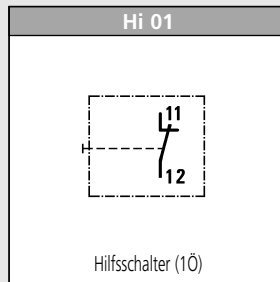
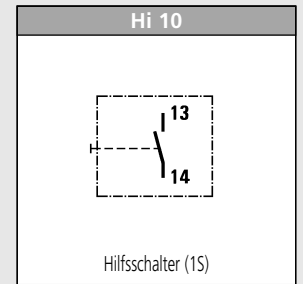
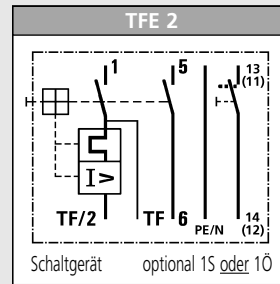
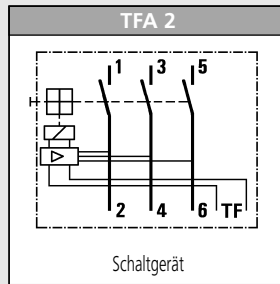

Condor Vertriebspartner Berlin
 ELEKTRO.TEC GmbH
 Eichborndamm 129-139
 D-13403 Berlin

Tel.: 030/4111024
 Fax: 030/4111025